

—
KRONOTERM 1976

TOPLOTNE ČRPALKE



—
**DODATNA
OPREMA**

—
VERSI

toplotna črpalka

98-22-33-14700-01 - Dodatna oprema - VERSI

Tiskano v Sloveniji, avtorske pravice so last Kronoterm d.o.o.

To delo je avtorsko zaščiteno. Vsaka uporaba izven meja zakona o avtorskih pravicah brez soglasja Kronoterm d.o.o. je nezakonita in kazniva po zakonu. Pridržujemo si pravico do sprememb.

Kljub temu da je bilo zagotavljanju točnosti vseh slik in opisov namenjeno veliko pozornosti, si Kronoterm d.o.o. pridržuje pravico do popravka napak ter do spremembe tehničnih podatkov in slik brez predhodne najave. Podatki so podani na osnovi najnovejših informacij o proizvodu, ki so bile na voljo v času priprave in tiskanja produktne lista. Pridržana je pravica do ukinitve prodaje posameznega produkta ali celotnega prodajnega programa.

Slike so simbolične in služijo zgolj kot ponazoritev. Kljub našemu trudu ne moremo zagotavljati, da bodo v tiskovinah ali v elektronskem prikazu barve, razmerja ali drugi grafični elementi prikazani pravilno. Proizvodi se lahko razlikujejo od slikovne podobe. Za kakršna koli vprašanja nam pišite na info@kronoterm.com.

KAZALO

TOPLOTNA ČRPALKA VERSI-O.....	4
TOPLOTNA ČRPALKA VERSI-I/X.....	6
ZRAČNI ELEMENTI.....	8
TOPLOTNA ČRPALKA VERSI-X.....	12
MODULARNI USMERNIKI ZRAKA	13
HIDRAVLIČNE NOTRANJE ENOTE, HRANILNIKI TOPLE SANITARNE VODE, ZALOGOVNIKI IN PRIPADAJOČA DODATNA OPREMA.....	14
RAŽŠIRITVENI MODULI IN PRIPADAJOČA DODATNA OPREMA.....	20
OPREMA ZA OGREVALNI SISTEM	24
OPREMA ZA MONTAŽO IN SERVIS.....	29

TOPLOTNA ČRPALKA VERSI-O

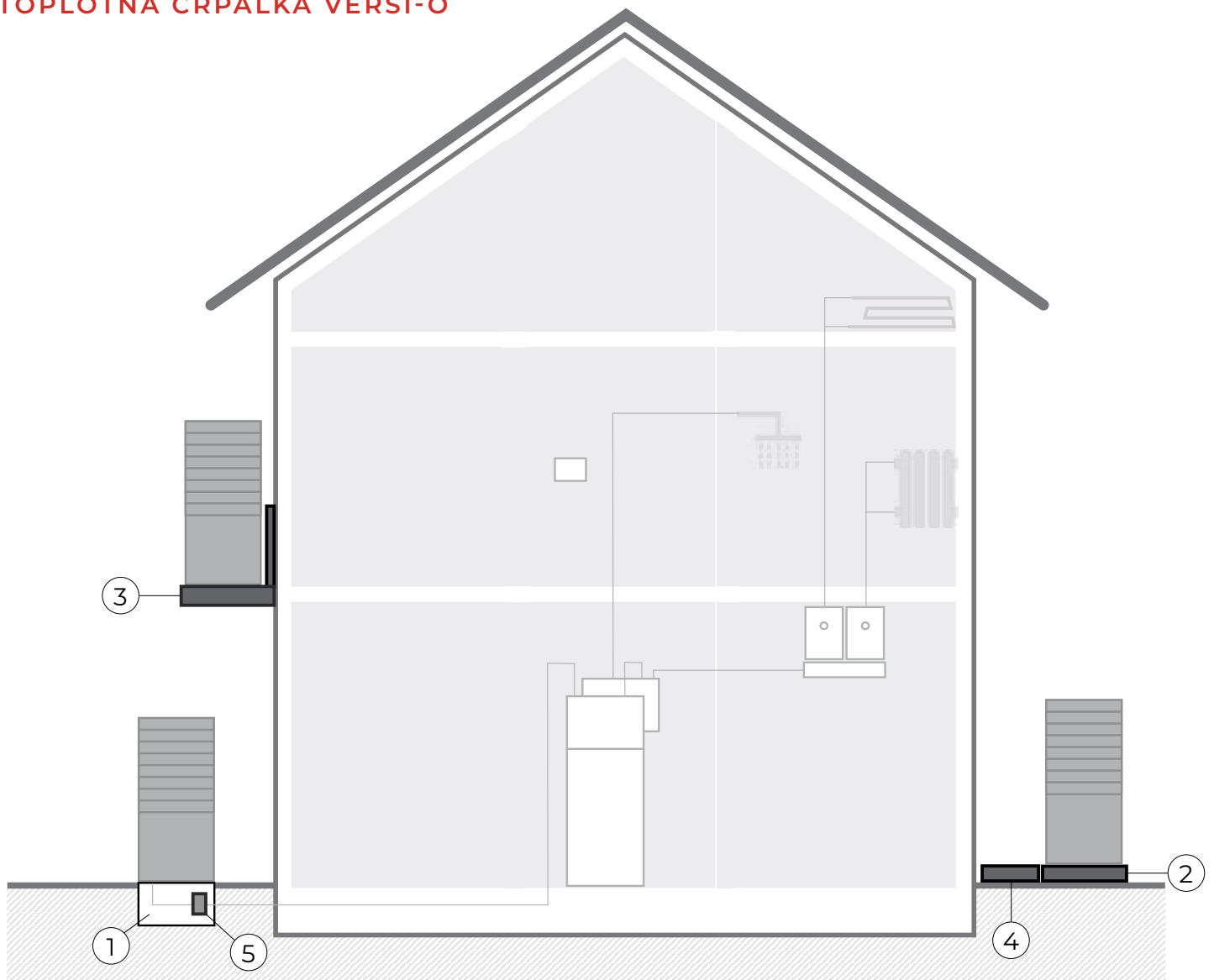

Opis Zemeljski betonski temelj za VERSI-O

Naziv ZBT_VERSI-O

Ident 2222000125738



Opis Talni kovinski temelj za VERSI-O

Naziv TKT_VERSI-O

Ident 2222000120535

TOPLOTNA ČRPALKA VERSI-O



Opis Stenska konzola za VERSI-O

Naziv SK_VERSI-O

Ident 2222000126377



Opis Pokrov povezovalnih talnih cevi, kotni, za VERSI-O

Naziv PCT_K

Ident 2222000110741



Opis Pokrov povezovalnih talnih cevi, ravni, za VERSI-O

Naziv PCT_350-700

Ident 2222000110192



Opis Varnostni izpustni ventil, G 1" ZN

Naziv VIV_108601

Ident 2222000116453

TOPLOTNA ČRPALKA VERSI-I/X

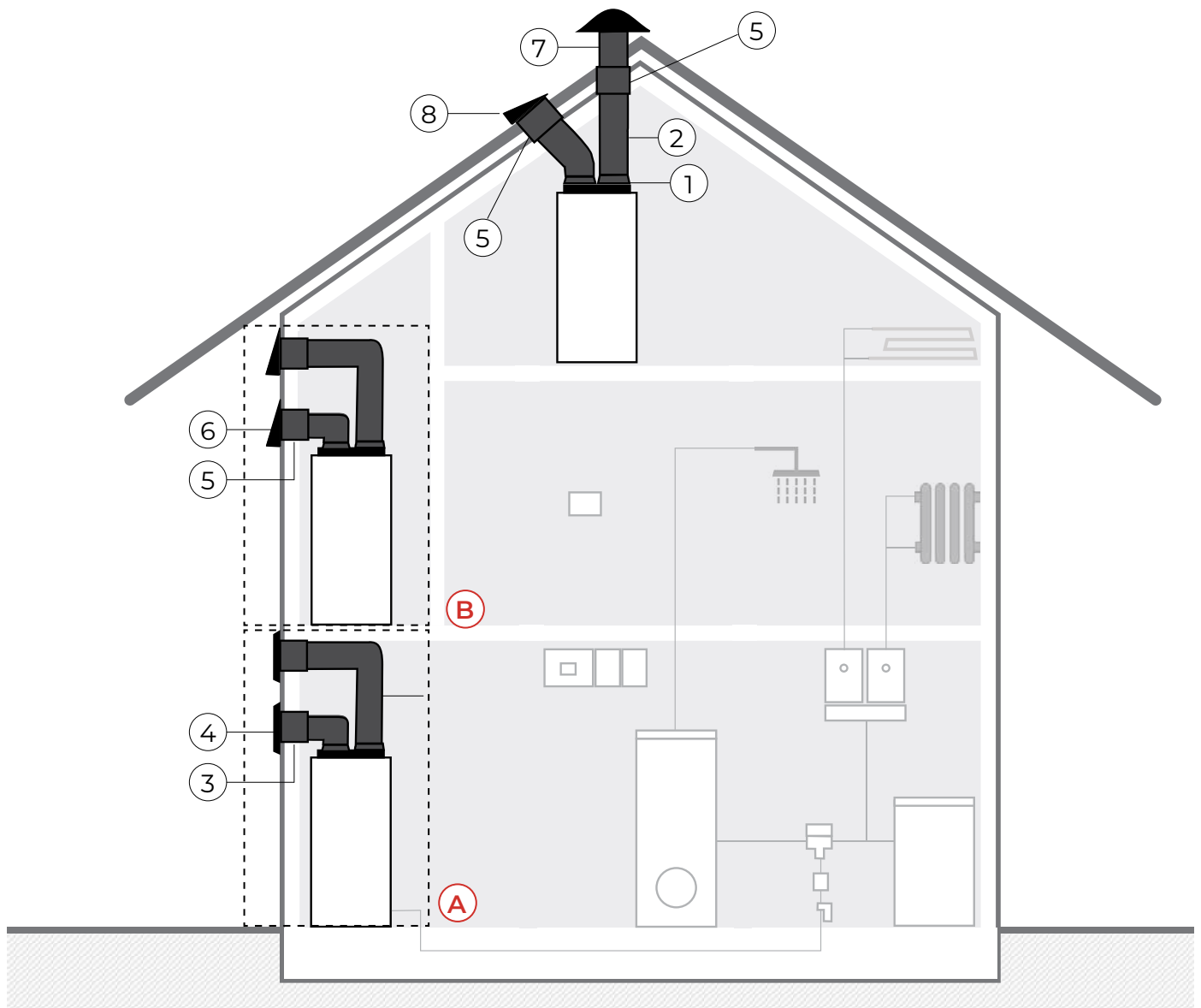

KITI ZRAČNIH ELEMENTOV - A



Opis Kit kompleta 2 VERSI prehodnih kosov, 2 fleksibilnih izoliranih cevi, 2 stenskih prehodnih kosov ter 2 fasadnih elementov - 2 rešetki, fi 400 [mm], NEBBIA

Naziv KIT_VERSI FER NEBBIA

Identt 2222000124151



Opis Kit kompleta 2 VERSI prehodnih kosov, 2 fleksibilnih izoliranih cevi, 2 stenskih prehodnih kosov ter 2 fasadnih elementov - 2 rešetki, fi 400 [mm], ANTHRACITE

Naziv KIT_VERSI FER ANTHRACITE

Identt 2222000124168



Opis Kit kompleta 2 VERSI prehodnih kosov, 2 fleksibilnih izoliranih cevi, 2 stenskih prehodnih kosov ter 2 fasadnih elementov - 2 rešetk, fi 400 [mm], BLACK

Naziv KIT_VERSI FER BLACK

Ident 2222000124175



Opis Kit kompleta 2 VERSI prehodnih kosov, 2 fleksibilnih izoliranih cevi, 2 stenskih prehodnih kosov ter 2 fasadnih elementov - 2 rešetk, fi 400 [mm], NATUR – brez barvnega nanosa

Naziv KIT_VERSI FER NATUR

Ident 2222000124182

KITI ZRAČNIH ELEMENTOV - B



Opis Kit kompleta 2 VERSI prehodnih kosov, 2 fleksibilnih izoliranih cevi, 2 stenskih prehodnih kosov ter 2 fasadnih elementov - 2 perforiranih pokrovov, NEBBIA

Naziv KIT_VERSI FEP NEBBIA

Ident 2222000124199



Opis Kit kompleta 2 VERSI prehodnih kosov, 2 fleksibilnih izoliranih cevi, 2 stenskih prehodnih kosov ter 2 fasadnih elementov - 2 perforiranih pokrovov, ANTHRACITE

Naziv KIT_VERSI FEP ANTHRACITE

Ident 2222000124205



Opis Kit kompleta 2 VERSI prehodnih kosov, 2 fleksibilnih izoliranih cevi, 2 stenskih prehodnih kosov ter 2 fasadnih elementov - 2 perforiranih pokrovov, BLACK

Naziv KIT_VERSI FEP BLACK

Ident 2222000124212



Opis Kit kompleta 2 VERSI prehodnih kosov, 2 fleksibilnih izoliranih cevi, 2 stenskih prehodnih kosov ter 2 fasadnih elementov - 2 perforiranih pokrovov, NATUR – brez barvnega nanosa

Naziv KIT_VERSI FEP NATUR

Ident 2222000124229

ZRAČNI ELEMENTI



Opis Prehodni kos za VERSI, 250 x 500 x fi 315, s tesnilom in 19 [mm] izolacije

Naziv PK_VERSI 500x250/315

Ident 2222000126360



Opis Fleksibilna izolirana cev za VERSI, priključki fi 315 [mm], dolžina 1,1 [m]

Naziv CE_VERSI 315 FLEXI

Ident 2222000126322



Opis Fasadni element, rešetka, fi 400, NEBBIA

Naziv FER_400 NEBBIA

Ident 2222000123284



Opis Fasadni element, rešetka, fi 400, ANTHRACITE

Naziv FER_400 ANTHRACITE

Ident 2222000123291



Opis Fasadni element, rešetka, fi 400, BLACK

Naziv FER_400 BLACK

Ident 2222000123307



Opis Fasadni element, rešetka, fi 400, NATUR

Naziv FER_400 NATUR

Ident 2222000123314

ZRAČNI ELEMENTI



Opis Stenski prehodni kos za rešetko, fi 400/315, 9 [mm] izolacije

Naziv SPK_R 400/315

Ident 2222000123321



Opis Stenski prehodni kos za perforiran pokrov ter oba strešna elementa, fi 315/600, 9 [mm] izolacije

Naziv SPK_P 315/315

Ident 2222000123338



Opis Fasadni element, perforiran pokrov, NEBBIA

Naziv FEP_NEBBIA

Ident 2222000123345



Opis Fasadni element, perforiran pokrov, BLACK

Naziv FEP_BLACK

Ident 2222000123369

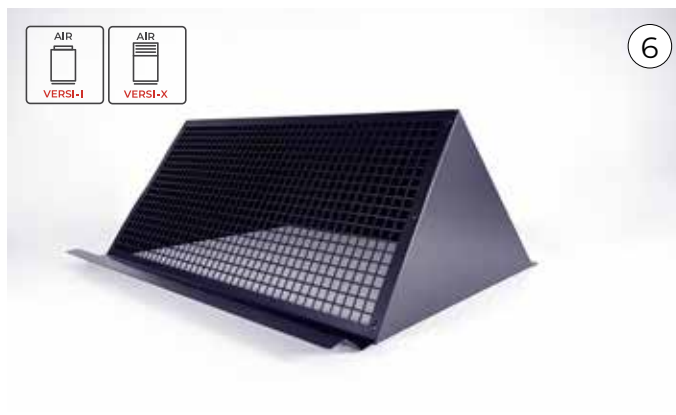

Opis Fasadni element, perforiran pokrov, ANTHRACITE

Naziv FEP_ANTHRACITE

Ident 2222000123352



Opis Fasadni element, perforiran pokrov, NATUR

Naziv FEP_NATUR

Ident 2222000123376

ZRAČNI ELEMENTI



Opis Strešni element - dimnik, za VERSI-I in VERSI-X

Naziv SE_D VERSI

Ident 2222000129088

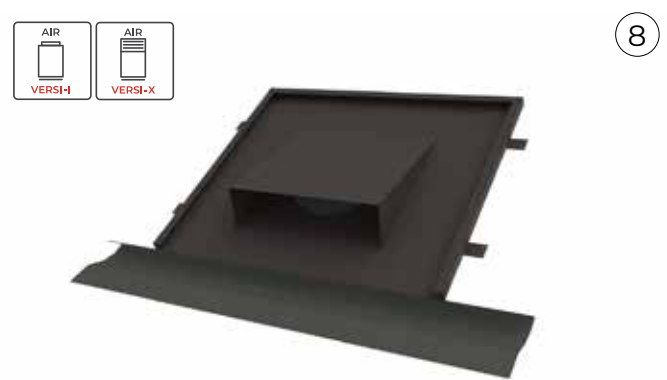

Opis Strešni element - vgradni, za VERSI-I in VERSI-X

Naziv SE_V VERSI

Ident 2222000129095

TOPLOTNA ČRPALKA VERSI-X

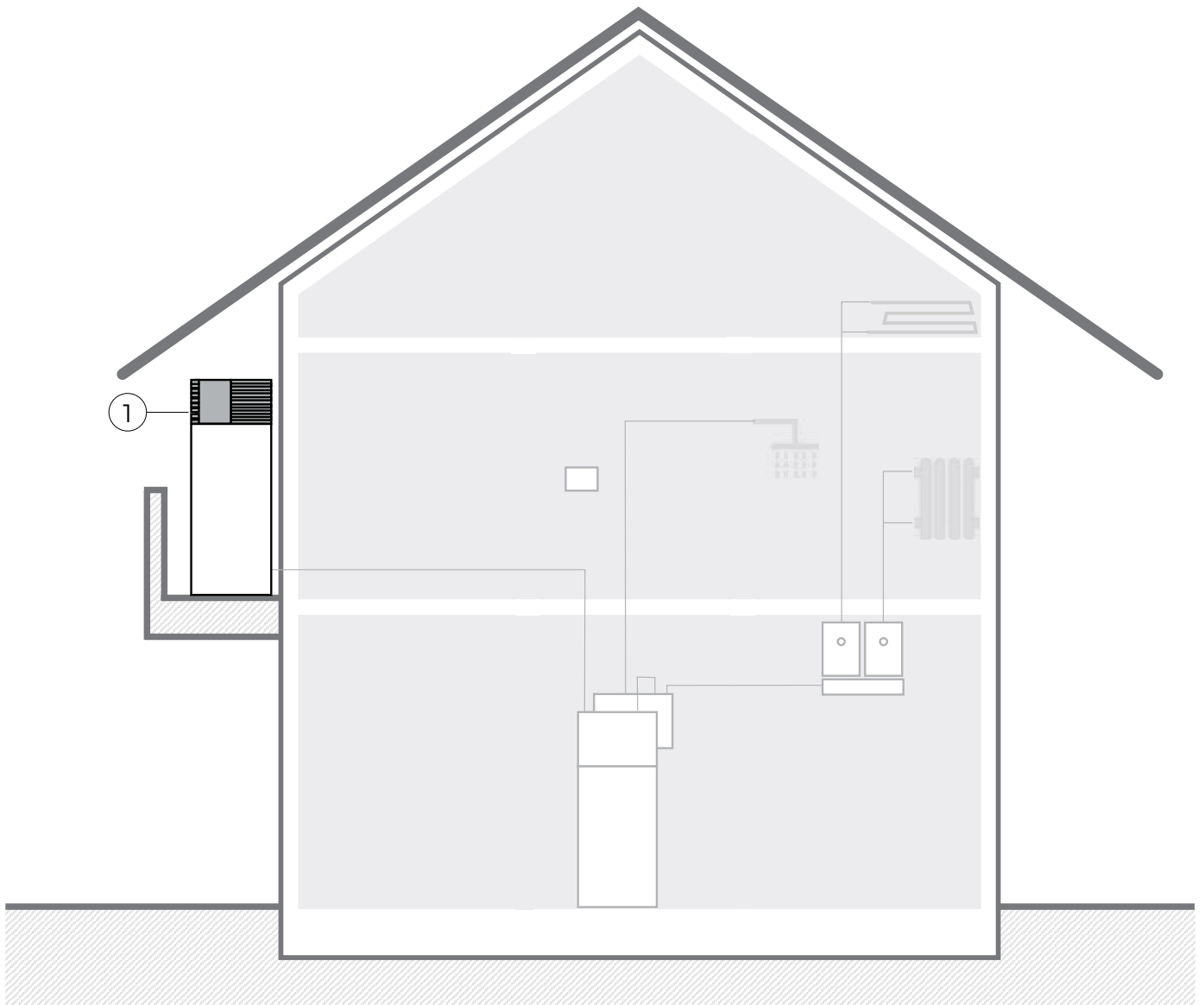

MODULARNI USMERNIKI ZRAKA



Opis Kit 2 modularnih usmernikov zraka za VERSI-X, balkonska postavitve, frontalni in stranski usmernik, 2 sponk in distančnika

Naziv KIT_MAD F - S

Identt 2222000129545



Opis Kit 2 modularnih usmernikov zraka za VERSI-X, balkonska postavitve, zgornji in stranski usmernik, 2 sponk in distančnika

Naziv KIT_MAD T - S

Identt 2222000129552



Opis Kit 2 modularnih usmernikov zraka za VERSI-X, balkonska postavitve, frontalni in zgornji usmernik, 2 sponk in distančnika

Naziv KIT_MAD F - T

Identt 2222000129569

HIDRAVLIČNE NOTRANJE ENOTE, HRANILNIKI TOPLE SANITARNE VODE, ZALOGOVNIKI IN PRIPADAJOČA DODATNA OPREMA

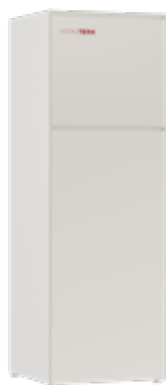
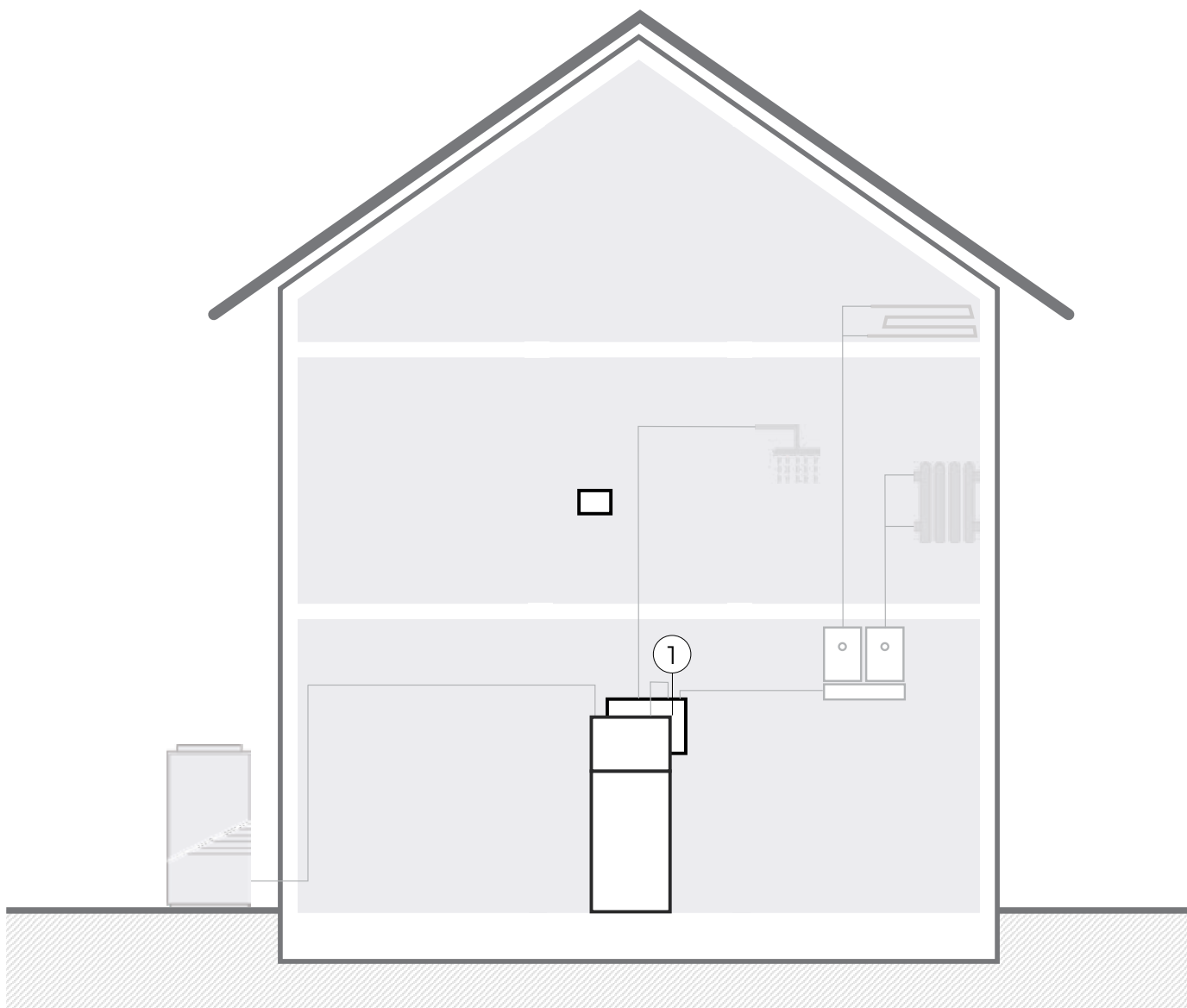

Opis Notranja kompaktna hidravlična enota za VERSI

Naziv HYDRO C2

Ident 2222000115722



Opis Zalogovnik ogrevalne vode z izolacijo za HYDRO C2, 40 [l] zalogovnik

Naziv ZA_P 40

Ident 2222000116163

HIDRAVLIČNE NOTRANJE ENOTE, HRANILNIKI TOPLE SANITARNE VODE, ZALOGOVNIKI IN PRIPADAJOČA DODATNA OPREMA

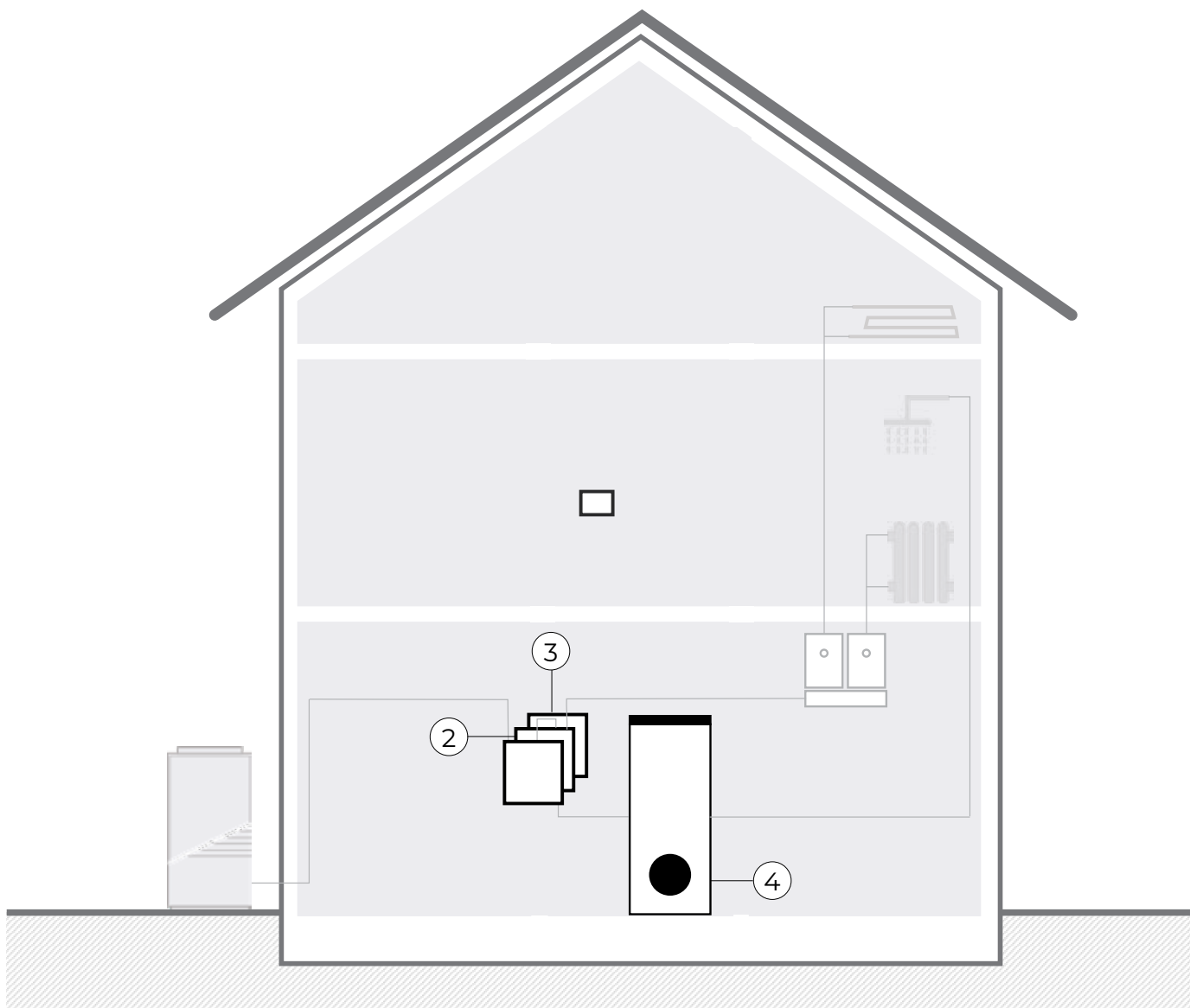

Opis Notranja osnovna stenska hidravlična enota za VERSI

Naziv HYDRO S2

Ident 2222000121341



Opis Zalogovnik ogrevalne vode za HYDRO S2, 40 [l] zalogovnik

Naziv HYDRO P2

Ident 2222000121549



Opis Stenski nosilec in distančnik za HYDRO S2

Naziv HYDRO A2

Ident 2222000121556

HIDRAVLIČNE NOTRANJE ENOTE, HRANILNIKI TOPLE SANITARNE VODE, ZALOGOVNIKI IN PRIPADAJOČA DODATNA OPREMA

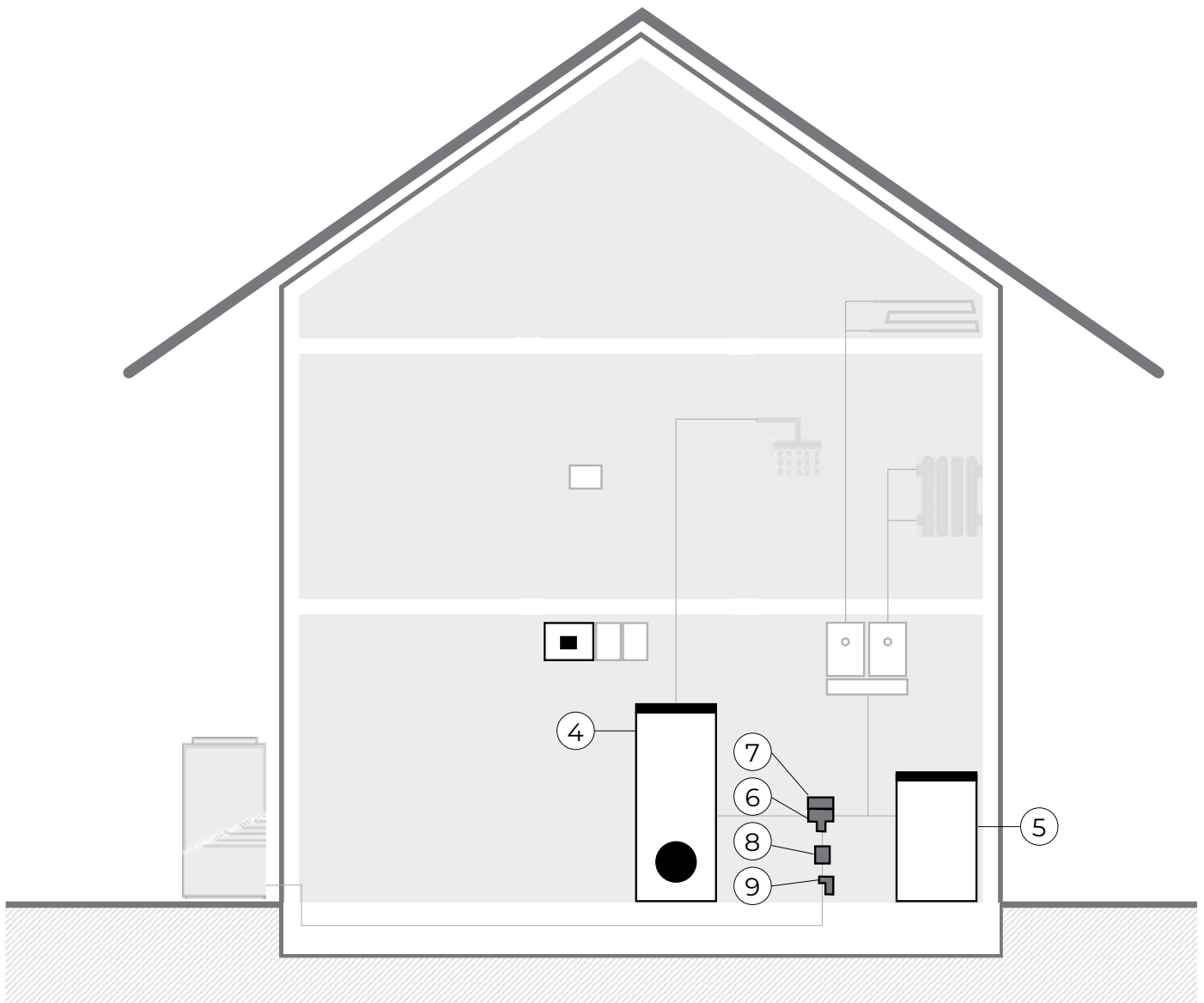

Opis Notranja stenska regulacijska enota KSM 2

Naziv WR KSM 2

Ident 2222000125745

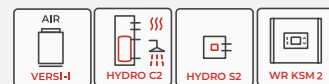

Opis Zalogovnik ogrevalne vode z izolacijo in plaščem, 100 [l]

Naziv ZA_PS 100

Ident 2222000008000

HIDRAVLIČNE NOTRANJE ENOTE, HRANILNIKI TOPLE SANITARNE VODE, ZALOGOVNIKI IN PRIPADAJOČA DODATNA OPREMA



4



Opis Hranilnik tople sanitarne vode za toplotne črpalke, 160 [l]

Naziv BO_HR 160

Ident 2222000025144

Opis Plašč za hranilnik tople sanitarne vode HR-160

Naziv PL_HR 160

Ident 2222000031169



4



Opis Hranilnik tople sanitarne vode za toplotne črpalke, 200 [l]

Naziv BO_HR 200

Ident 2222000025175

Opis Plašč za hranilnik tople sanitarne vode HR-200, bele barve

Naziv PL_HR 200 W

Ident 2222000125523

Opis Plašč za hranilnik tople sanitarne vode HR-200

Naziv PL_HR 200

Ident 2222000021955



4



Opis Hranilnik tople sanitarne vode za toplotne črpalke, 300 [l]

Naziv BO_HR 300

Ident 2222000002848

Opis Plašč za hranilnik tople sanitarne vode HR-300

Naziv PL_HR 300

Ident 2222000006525

HIDRAVLIČNE NOTRANJE ENOTE, HRANILNIKI TOPLE SANITARNE VODE, ZALOGOVNIKI IN PRIPADAJOČA DODATNA OPREMA



Opis Hranilnik tople sanitarne vode za toplotne črpalke, 300 [l]

Naziv BO_WPS 304 TT

Ident 2222000050313



Opis Zalogovnik ogrevalne vode z izolacijo in plaščem, 150 [l]

Naziv ZA_PS 150 TT

Ident 2222000051013



Opis Set zalogovnika ogrevalne vode in hranilnika tople sanitarne vode za toplotne črpalke

Naziv BZ_WPS 150/304 TT

Ident 2222000074296

HIDRAVLIČNE NOTRANJE ENOTE, HRANILNIKI TOPLE SANITARNE VODE, ZALOGOVNIKI IN PRIPADAJOČA DODATNA OPREMA



Opis 3-potni preklopni ventil, G 5/4" ZN

Naziv TVE_EMV 3P 525-32

Ident 2222000060718



Opis Elektro-motorni pogon za 3-potni preklopni ventil

Naziv EMP_EMV 110-K

Ident 2222000034580



Opis Pretočno električno grelo, G 5/4" ZN,
napajanje 3 x 230 [V], moč 6 [kW]

Naziv PG_6

Ident 2222000116521



Opis Magnetni ločevalnik nečistoč, spojka 28 [mm]

Naziv MLN_UE028WJ

Ident 2222000068806



Opis Magnetni ločevalnik nečistoč, G 1" NN

Naziv MLN_UE100WJ

Ident 2222000096717

RAZŠIRITVENI MODULI IN PRIPADAJOČA DODATNA OPREMA

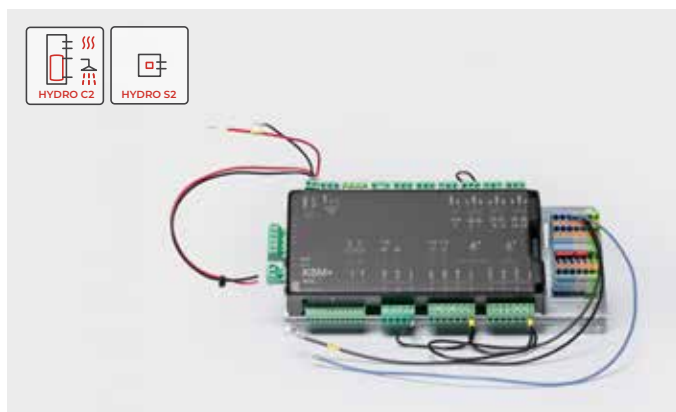

Opis Razširitveni modul za KSM - HYDRO C2/S2

Naziv KSM+ 2

Ident 2222000122492



Opis Relejni modul za HYDRO C2/S2 ter obtočne črpalke

Naziv HYDRO PWM-R

Ident 2222000107130



Opis Stenska regulacijska enota KSM, razširitveni modul

Naziv WR KSM+

Ident 2222000112684



Opis Stenska regulacijska enota KSM za povezavo toplotne črpalke v kaskado

Naziv WR KSM C

Ident 2222000112691

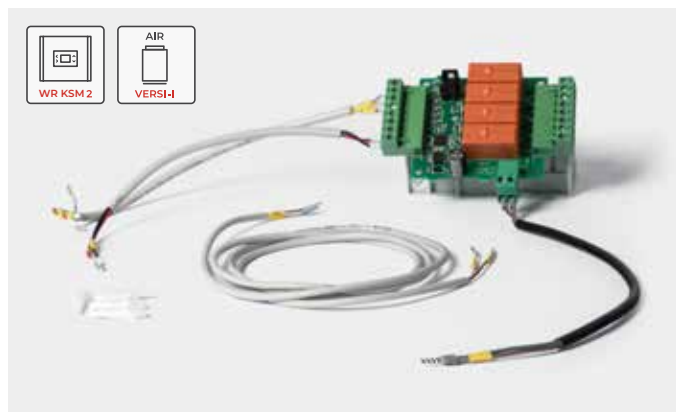

Opis Relejni modul za WR KSM 2 ter obtočne črpalke

Naziv WR PWM-R

Ident 2222000118174

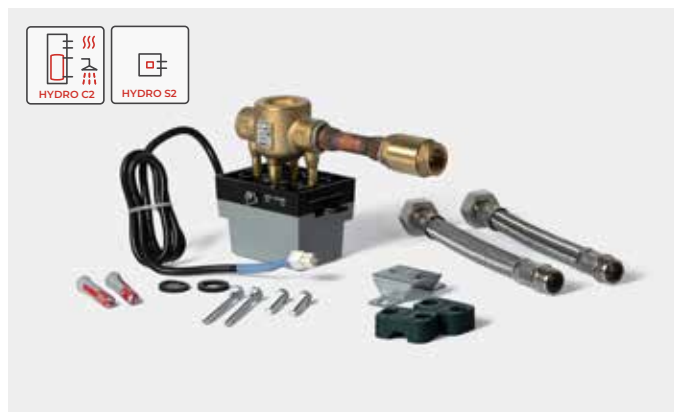
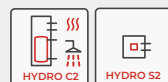

Opis Polnilni set za HYDRO C2/S2; obvezna dodatna oprema je KIT_PP WR KSM 2

Naziv SET_PO HYDRO

Ident 2222000122676

RAZŠIRITVENI MODULI IN PRIPADAJOČA DODATNA OPREMA



Opis Kit tlačnega tipala za WR KSM 2, napetostno tipalo

Naziv KIT_PP WR KSM 2

Ident 2222000129194

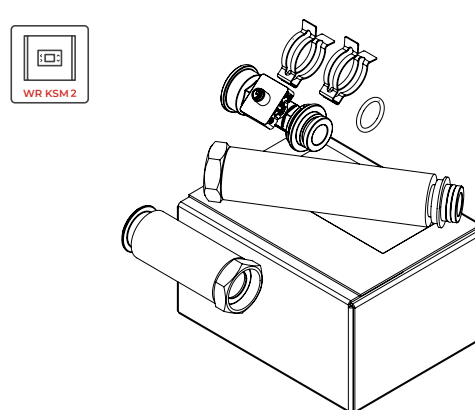

Opis Kit pretočnega tipala za WR KSM 2, napetostno tipalo

Naziv KIT_FP WR KSM 2

Ident 2222000129187



Opis Kit tipal za kaskadno rešitev VERSI-O/-X

Naziv KIT_TT 1000

Ident 2222000129590



Opis Elektro omara za VERSI-O/-X

Naziv EO_S 1F 2kW

Ident 2222000114343



Opis Elektro omara za VERSI-O/-X

Naziv EO_S 1F 4kW

Ident 2222000114367



Opis Elektro omara za VERSI-I/-O/-X

Naziv EO_S/M 3F 6kW

Ident 2222000114404

RAZŠIRITVENI MODULI IN PRIPADAJOČA DODATNA OPREMA



Opis Merilnik električne energije, 1 F, WM1-6, naprodaj samo skupaj z elektro omaro

Naziv EO_WM1-6

Ident 2222000114428



Opis Merilnik električne energije, 3 F, WM3-6, naprodaj samo skupaj z elektro omaro

Naziv EO_WM3-6

Ident 2222000114435



Opis Adapter WiFi-Ethernet, RJ45

Naziv WM_WIFI EXT

Ident 2222000044688



Opis Komunikacijski kabel med notranjo in zunanjo enoto, 7 [m], FTP 8 x 0,20 [mm²]

Naziv KK_7M 8x0,20 FTP

Ident 2222000110246

Opis Komunikacijski kabel med notranjo in zunanjo enoto, 15 [m], FTP 8 x 0,20 [mm²]

Naziv KK_15M 8x0,20 FTP

Ident 2222000110253

Opis Komunikacijski kabel med notranjo in zunanjo enoto, 25 [m], FTP 8 x 0,20 [mm²]

Naziv KK_25M 8x0,20 FTP

Ident 2222000110260

RAZŠIRITVENI MODULI IN PRIPADAJOČA DODATNA OPREMA



Opis Napajalni kabel VERSI-I ali notranje enote HYDRO, 7 [m] 5 x 2,5 [mm²]

Naziv NK_7M 5x2,5 H05VV-F

Ident 2222000110277

Opis Napajalni kabel VERSI-I ali notranje enote HYDRO, 15 [m] 5 x 2,5 [mm²]

Naziv NK_15M 5x2,5 H05VV-F

Ident 2222000110284

Opis Napajalni kabel VERSI-I ali notranje enote HYDRO, 25 [m] 5 x 2,5 [mm²]

Naziv NK_25M 5x2,5 H05VV-F

Ident 2222000110291

Opis Napajalni kabel VERSI-O/-X ali notranje enote HYDRO, 7 [m], 3 x 2,5 [mm²]

Naziv NK_7M 3x2,5 H05VV-F

Ident 2222000110307

Opis Napajalni kabel VERSI-O/-X ali notranje enote HYDRO, 15 [m], 3 x 2,5 [mm²]

Naziv NK_15M 3x2,5 H05VV-F

Ident 2222000110314

Opis Napajalni kabel VERSI-O/-X ali notranje enote HYDRO, 25 [m], 3 x 2,5 [mm²]

Naziv NK_25M 3x2,5 H05VV-F

Ident 2222000110321

OPREMA ZA OGREVALNI SISTEM

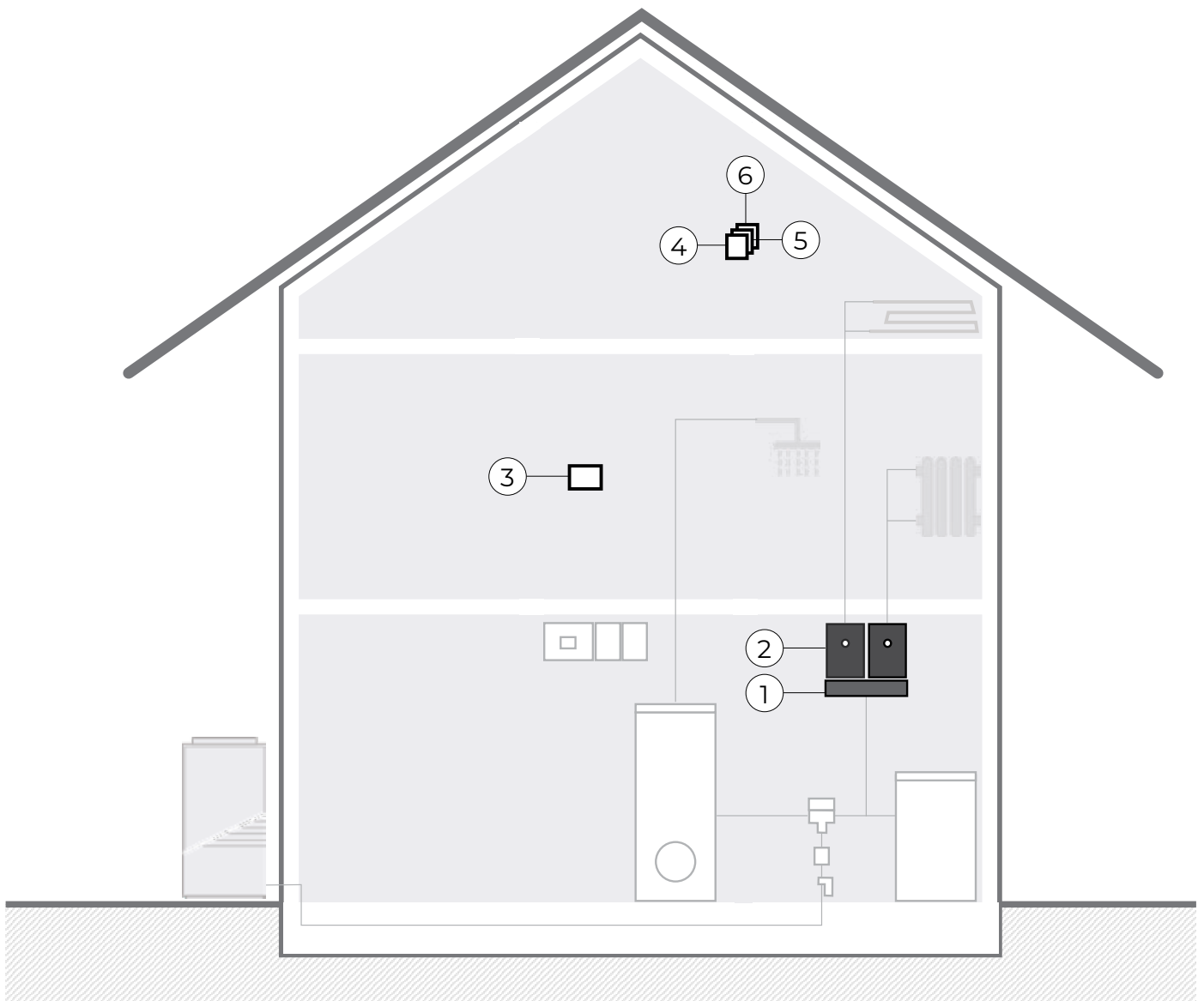

Opis Hidravlični razdelilnik, DN25-2V

Naziv HR_DN25-2V I

Ident 2222000102487



Opis Hidravlični razdelilnik, DN25-3V

Naziv HR_DN25-3V I

Ident 2222000102470

OPREMA ZA OGREVALNI SISTEM



Opis Hidravlični razdelilnik, DN25-4V

Naziv HR_DN25-4V I

Ident 2222000102456



Opis Črpalčni set za ogrevalni krog - direktni

Naziv CS_DN25 D PWM2

Ident 2222000108083



Opis Črpalčni set za ogrevalni krog - mešalni

Naziv CS_DN25 M PWM2

Ident 2222000108090



Opis Stenski sobni termostat in upravljalnik

Naziv KT-2A

Ident 2222000105280



Opis Stenski sobni termostat

Naziv KT-1

Ident 2222000050566

OPREMA ZA OGREVALNI SISTEM



Opis Nadometna doza za KT-1

Naziv ND_KT-1

Ident 2222000048754



Opis Kit za nadgradnjo 2-žilnega kabla za povezavo
KT-1/2A in KSM

Naziv KIT_P2P KT-1/KT-2A

Ident 2222000112844

OPREMA ZA OGREVALNI SISTEM



Opis Visokoučinkovita obtočna črpalka za ogrevalne in hladilne sisteme

Naziv OC_YONOS PICO 25/1-4

Ident 2222000020330



Opis Visokoučinkovita obtočna črpalka za ogrevalne in hladilne sisteme

Naziv OC_YONOS PICO 25/1-6

Ident 2222000019969



Opis Visokoučinkovita obtočna črpalka za toplo sanitarno vodo z navojnim priključkom

Naziv OC_STAR-Z NOVA PN10

Ident 2222000118976

OPREMA ZA OGREVALNI SISTEM



Opis Lotani prenosnik toplote za pripravo tople sanitarne vode

Naziv LPT_30_TSV

Ident 2222000126216



Opis Lotani prenosnik toplote

Naziv LPT_0324

Ident 2222000113223



Opis Aditiv za ogrevalne sisteme, za zaščito novih ali starih ogrevalnih sistemov

Naziv AZ_100

Ident 2222000129477



Opis Aditiv za ogrevalne sisteme, za čiščenje novih ali starih ogrevalnih sistemov

Naziv AZ_200

Ident 2222000130749



Opis Hidravlični ločilnik, DN25

Naziv HL_DN25

Ident 2222000102494

OPREMA ZA MONTAŽO IN SERVIS



Opis Nosilne ročke za VERSI

Naziv NR_VERSI

Ident 2222000125509

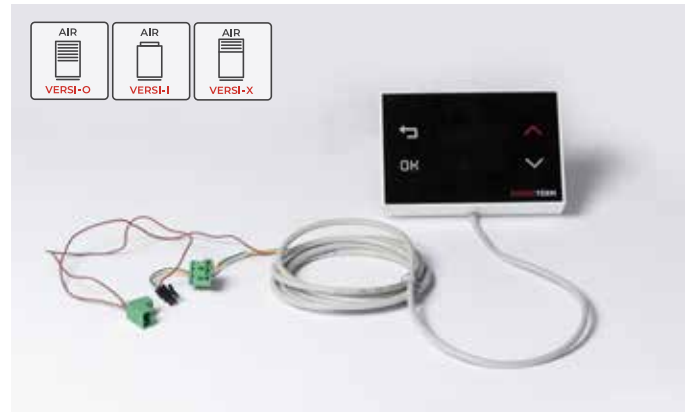

Opis Kit KT-2A za serviserje in izvajalce zagonov

Naziv KIT_SI KT-2A

Ident 2222000132729



Opis Kit za posodabljanje programske opreme z univerzalnim 12 [V] napajalnikom in komunikacijskim vmesnikom za KSM, SecMONO in TT3000

Naziv KIT_PLC MBIO SECMONO

Ident 2222000126162

Kronoterm d.o.o.

Trnava 5e, 3303 Gomilsko, SLO

T +386 3 703 16 20

www.kronoterm.com

info@kronoterm.com